

ブルブル・クラッシュ 振動アラームクロック

このたびは弊社製品をお買い上げいただき誠にありがとうございます。ご使用いただく前にこの取扱説明書をよくお読みの上、正しくお使いいただけますようお願いいたします。また、この取扱説明書(保証書付)はお手元に保存の上、必要に応じてご覧ください。

注意

電池は必ずアルカリ電池をご使用ください。

内容物の確認

- ご使用前に確認してください
- 商品本体
- テスト用単3アルカリ乾電池×2本
- 取扱説明書・保証書(本書)

商品規格

平均月差: ±30秒
電池寿命: 約6か月(1日に30秒音響と振動アラームを使用した場合) ※電池の寿命はご使用の条件によって変わります。

各部の名称

ボタン(液晶天面)

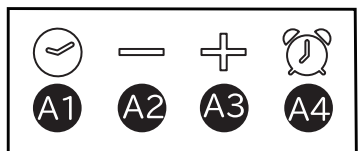

右側面

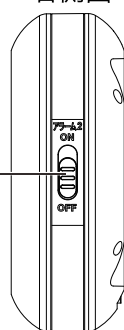

左側面

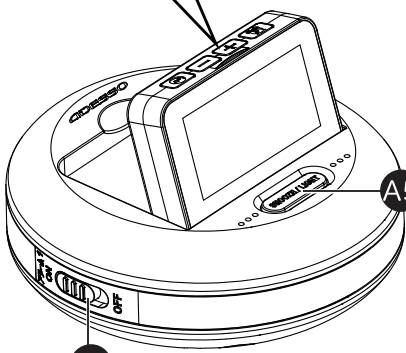

裏面

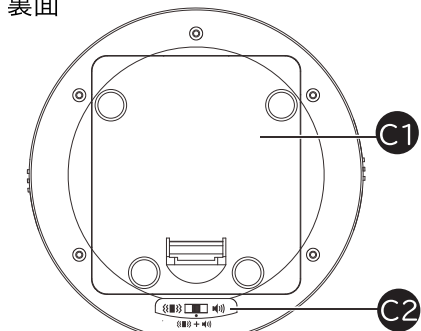

ボタン(液晶天面)

- A1: 時計ボタン
- A2: -ボタン
- A3: +ボタン
- A4: アラームボタン
- A5: スヌーズ/ライトボタン
通常時に押すとバックライトが10秒間点灯します。

左側面

- B1: アラーム1 ON/OFFスイッチ
- 右側面
- B2: アラーム2 ON/OFFスイッチ
- 裏面
- C1: 電池カバー
- C2: アラームモード設定スイッチ

液晶表示

- D1: 時刻
- D2: 午前/午後マーク
- D3: アラームONアイコン
- D4: アラーム1設定時刻
- D5: アラーム2設定時刻
- D6: スヌーズマーク
- D7: 電池切れマーク: 表示されたら新しい電池にご交換ください。

液晶表示



各種設定方法

時刻の設定方法

①表面のADESSOロゴのすぐ下のくぼみを引くようにして液晶画面部分を起こしてください。液晶の天面に4つのボタンがありますのでこれらを使って設定します。

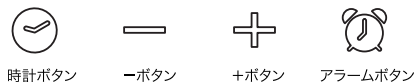

②時計ボタンを長押しすると"時"が点滅しますので+ボタンまたは-ボタンを押して"時"を設定してください。

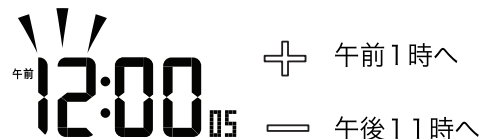

③時計ボタンを押すと"分"が点滅しますので+ボタンまたは-ボタンを押して"分"を設定してください。



④時計ボタンを押すと"秒"が点滅します。+ボタンまたは-ボタンを押すと"秒"が0になりますので正確な時刻を参考に設定してください。



⑤時計ボタンを押すと"年"が点滅しますので+ボタンまたは-ボタンを押して"年"を設定してください。同じ方法で"月"→"日"を設定してください。



⑥"日"を設定後にもう一度時計ボタンを押すと設定完了です。

- ※ 数字変更時+ボタン、-ボタンを長押しすると早く数字を変更できます。(アラーム設定時と同様)
- ※ 設定中何もボタンを押さないと15秒後に通常時刻表示に戻ります。(アラーム設定時同様)
- ※ 曜日は自動的に設定されます。
- ※ 通常時刻表示時に時計ボタンを押すと日付表示に切り替わります。約15秒後に時刻表示に戻ります。

アラーム時刻の設定方法

①アラームボタンを押すとアラーム1設定時刻が点滅しますので+ボタン、または-ボタンを押して起きたい時刻を設定してください。
※ 数字変更時+ボタン、-ボタンを長押しすると早く数字を変更できます。



②アラームボタンを押すとアラーム2設定時刻が点滅しますので+ボタン、または-ボタンを押して起きたい時刻を設定してください。アラームボタンを押すと通常時刻表示時に戻ります。

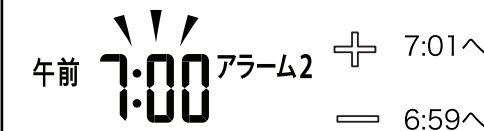

アラームの種類設定方法

①裏面下部のアラームモード設定スイッチでアラームの種類を設定できます。

- ：振動アラームのみ
- ：振動+音アラーム
- ：音アラームのみ

アラームのオン/オフ設定方法

アラーム機能を使う場合はアラームON/OFFスイッチをオンに(上)にしてアラームONアイコンを点灯させてください。時刻を設定してもアラームONアイコンが点灯していないとアラームは鳴りません。

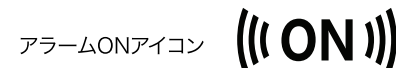

アラーム機能を使わない場合はアラームON/OFFスイッチをオフに(下)にしてアラームONアイコンを消灯させてください。

アラームの止め方

- アラームは何もボタンを押さないと2分後に鳴り止みます。この場合24時間後の同じ時刻に再び鳴ります。
- アラームが鳴っている際、液晶部天面のいずれかのボタンを押すとアラームは鳴り止みます。この場合24時間後の同じ時刻に再び鳴ります。

スヌーズについて

- アラームが鳴っている際、スヌーズ/ライトボタンを押すとアラームは5分後に再び鳴ります(寝坊防止機能)。
- スヌーズは7回まで作動します。スヌーズが作動中は液晶画面上にスヌーズマークが表示されます。
- スヌーズモード作動中にいずれかのボタンを押すとスヌーズを中止できます。

SNOOZE/LIGHT

スヌーズ/ライトボタン

はじめかた

裏面の電池カバーを開け、付属の単3アルカリ乾電池×2個プラスマイナスの向きに気を付けて入れてください。「ピピッ」と音が鳴り、液晶に「12:00」と表示されます。電池カバーを元に戻してください。

注意: 付属のテスト用電池は容量がなくなっている(または満タンではない)可能性があります。液晶が薄い、勝手にリセットされるなどの症状が起きたら、直ちに新しい電池にご交換ください。

必ずお守りください 安全上のご注意

警告 死亡または重傷を負う恐れがある内容

<電池について>
 (1) 充電、ショート、変形、分解、加熱、火中に投入などをしないでください。液漏れや発熱、破裂の原因となります。
 (2) 万一、アルカリ性溶液が皮膚や衣類に付着した場合は、きれいな水で洗い流してください。また、目に入ったときは、きれいな水で洗った後、直ちに医師の治療を受けてください。

<梱包用ポリ袋について>
 窒息する恐れがありますので、ポリ袋を絶対にかぶらないでください。

<液晶パネルについて>
 液晶パネルが破損すると、破損した部分から液晶（液状）が漏れたり、ガラスの破片が飛び散ることがありますので、十分注意してください。万一、以下の状態になったときはそれぞれの応急処置を行ってください。

- 皮膚に付着した場合
付着物をふき取り、水で流し、石けんでよく洗浄してください。
- 目に入った場合
きれいな水でよく洗い流し、洗浄した後医師の診断を受けてください。
- 飲み込んだ場合
水でよく口の中を洗浄して、医師の診断を受けてください。

注意 けがをしたり家財に損害を与える恐れのある内容

<製品の設置場所について>
 ● 温度が40℃以上になる所や直射日光の当たる所。
 (例) 屋外 または暖房器具などの熱風や火気に近い所

落下や転倒により、けがをしたり器物を破損する恐れがありますので、振動のある場所や、不安定な場所には本製品を設置しないでください。

<電池について>
 下記の注意事項を必ず守ってください。電池の使い方を間違えると、液漏れや破裂により、本製品の故障やけがの恐れがあります。
 (1) 製品仕様に記載された電池寿命を経過した場合は、本製品がまだ動いていても、すべて新しい電池と交換してください。また、本製品を使わないときは、電池をすべて取り外してください。電池を入れたままにしておくと、寿命の切れた電池からの液漏れなどにより、本製品や周囲の物を汚したり、傷めたりする恐れがあります。
 (2) 電池は必ず①側から入れてください。また、②を正しく入れてください。

- 付属の電池は充電式ではありません。充電すると液漏れや破裂の恐れがあります。
- 電池に直接ハンダ付けしたり、水滴を付けたりしないでください。
- 直射日光の当たる場所や、高温・多湿の場所を避けて保管してください。また、使用済みの電池は速やかに処分するか、幼児の手の届かない所に保管してください。
- 本製品が動かないなどの場合、電池の端子が汚れていることがあります。その時は、やわらかい布で乾拭きしてください。
- 付属の電池は、工場出荷時に同梱された電池です。お買い上げ後、製品仕様の年数に満たないうちに電池寿命が切れることがあります。
- 充電式電池や初期電圧が高い電池を使用しないでください。正常に動作しなかったり、電池寿命が短くなるなどの不具合が発生する場合があります。

<分解や改造をしない>
 本製品を分解したり、改造したりしないでください。本製品の故障やけがの恐れがあります。
 <製品と電池の廃棄について>
 お住まいの自治体の定める規則に従い、廃棄してください。

【振動機能をご使用の際は】

● 本体が振動するため設置する場所によっては本体が落下してしまう恐れがあります。使用場所には十分注意してご使用ください。

● 就寝時に振動機能をご使用の場合は振動機能が強いいため、人体への直接の使用はせず必ず枕などの下にに入れてご使用ください。

保証・アフターサービス

- 保証書は、この取り扱い説明書に付いておりますので必ず「販売店名」などの記入をお確かめになり、保証書内容をよくお読みの後、大切に保管してください。保証期間はお買い上げの日より1年です。
- 修理を依頼される場合
 【保証期間中は】
 ・取扱説明書に従った使用状態で保証期間内に内部故障した場合には、無料修理をさせていただきます。無料修理をご依頼になる場合には、お買い上げの販売店に商品と保証書をご持参ご提示いただきお申し付けください。
 ・保証期間内では原則有料とさせていただきます。
 ● 使用上の誤り及び不当な修理や改造による故障及び損傷
 ● お買い上げ後の取り付け場所の移設、輸送、落下などによる故障及び損傷。
 ● 火災、地震、水害、落雷、そのほか天災地変、異常電圧、指定外の使用（電圧）などによる故障及び損傷
 ● 電池交換 ● 本書のご提示がない場合
 ● 本書にお買い上げの日付、お客様名、販売店名の記入がない場合、あるいは字句を書き換えられた場合
 【保証期間外の場合は】
 ● お買い上げの販売店にご相談ください。
 ③ 本書は再発行いたしませんので大切に保管してください
 ※ 保証書は本書に明示した期間、条件のもとにおいて無料修理をお約束するものではありません。従ってこの保証書によって、お客様の法律上の権利を制限するものではありません。
 【保証書について】
 ● 必ず各欄の記入・捺印をお確かめの上、大切に保管してください。
 ● 本書は日本国内のみ有効です。

Operation Instructions - Vibration Alarm Clock MODEL: MY-106









IMPORTANT/WARNING:
 ● For optimal performance, use alkaline batteries and replace them every 6 months.
 ● Remove batteries if the clock will not be used for an extended period to prevent battery leakage.
 ● Do not expose this item to fire, water, or moisture.

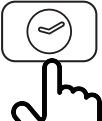

What is inside:
 ● Clock ● Alkaline AA batteries (x2) ● Manual

When to replace batteries:
 ● When the batteries are running low,  will appear on the LCD. Please replace the batteries as soon as possible.
 ● When the alarm sound volume decreases or the vibration weakens.
 ● If the LCD is still on, but the vibration alarm function fails, the batteries may be too weak. Replace the batteries in the event of a malfunction.

Japanese-English Translation
 午前→AM 午後→PM アラーム→ALARM
 年→YEAR 月→MONTH 日→DAY

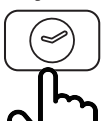

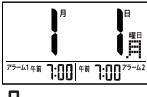

Setting the correct time
 Using the three buttons on top of the LCD

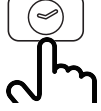

- Press and hold for 3 seconds 
- Set the hour using these keys  
 You can speed up the number change by holding these keys down.
- Press to move on to the the minute setting 
- Set the minute 
- Press to move on to the the second setting 
- Set the second. Set the second using the "+" or "-" buttons. The seconds will reset to "00" 
- Press to move on to the the year setting 
- Set the year 
- Press to move on to the the month setting 

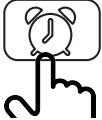
- Set the month 
- Press to move on to the the day setting 
- Set the day 

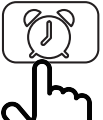
- Press to complete the setting 

Setting the alarm time
 Using the three buttons on top of the LCD



- Press to set the alarm 1 time 
- Set the time アラーム1 午前 7:00 
- Press to set the alarm 2 time 
- Set the time 午前 7:00 アラーム2 
- Press to complete the setting 

Alarm types   
 vibration only vibration and sound sound only

Alarm ON/OFF Please ensure that this icon is displayed when using Alarm 1 or Alarm 2. You can turn them on or off using the side switches 

How to stop alarms
 The alarm will automatically stop after 2 minutes and will sound again the next day at the same time. While the alarm is sounding, press any of the buttons on top to turn off the alarm. The alarm will still go off the next day at the same time.

Snooze function
 While the alarm is sounding, press  to enable snooze mode. The alarm will sound again in 5 minutes. This cycle can be repeated up to 7 times. While in snooze mode, the snooze indicator will be displayed. Pressing any of the buttons on top while in snooze mode will deactivate the snooze function.

Other features:
 You can see the current date by pressing . It will automatically switch back to the current time display after 15 seconds.
 Press  to view the LCD display in the dark. The backlight will remain on for 10 seconds.